



BRAVO

HQ 400.4
4 CHANNELS

USER MANUAL

MANUAL DO USUÁRIO • MANUAL DE USUARIO • MANUALE UTENTE

Introduction

Thank you so much for choosing a Stetsom product! The chosen amplifier has been developed with the most advanced technology for who are looking for high performance audio systems with one or more speakers.

Before installing

Please read this manual carefully.

- All product connections must be made with the product turned OFF.
- A fuse must be installed between the amplifier and the battery is required to protect against overcharging. The fuse need be installed as close to the battery as possible. Check the proper fuse for the amplifier according to its consumption.
- Use gauges recommended in this manual to avoid the overheating of the cables to obtain maximum power.
- Keep the cables as short as possible to increase sound fidelity and avoid potential power losses.
- Route the installation cables as far away as possible from the original vehicle wiring as it may cause interference and noise in your audio system.
- Perform the installation in a firm, ventilated and dry place.
- Installation must be done by a qualified professional.

If you have questions , contact the store where the purchase or installation was made. For more information please contact our **Customer Service:**

+55 18 2104 9412.

Audio input

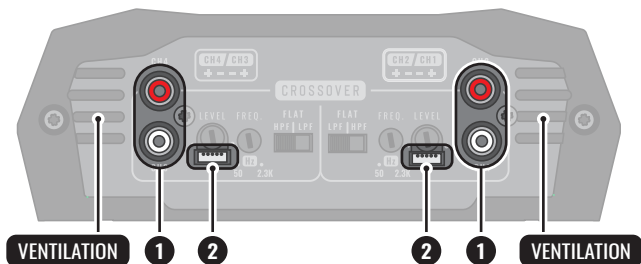

1. RCA INPUT CONNECTIONS: RCA double connections with 4 independent channels (CH1 and CH2 / CH3 and CH4) identified on the product. Connect to radio/player outputs via quality shielded RCA cables to prevent unwanted noise.

2. HIGH INPUT CONNECTIONS: This connection can be used when the radio/player does not have RCA audio outputs. Each connector has 2 independent channels (CH1 and CH2 / CH3 and CH4) identified in the amplifier. Check the signals of the amplified output of the radio/player before making connections.

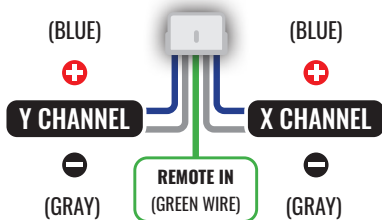

Using the RCA input and HIGH INPUT connections at the same time can cause unwanted noise and amplifier problems.

Using REMOTE IN (HIGH INPUT)

The amplifier's REMOTE IN feature can be turned on in three different ways, depending on your vehicle's system.

- **CAN PROTOCOL:** This system has timings that can cause PUFF in the audio system. To minimize this happening in vehicles with this system, we recommend installing the REMOTE IN (green) wire to the ACC signal.

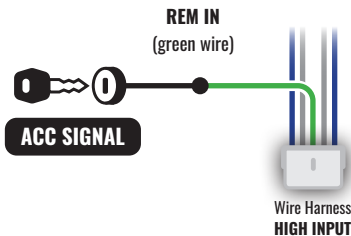

- **AUTO TURN ON:** Connect the REMOTE IN (green) wire to any of your radio's audio outputs. The amplifier will detect the presence of audio and turn on automatically.

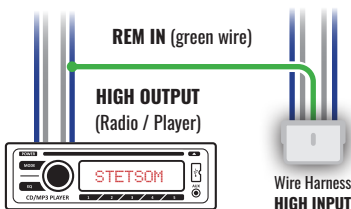

- **MANUAL OPERATION:** Use a switch or button between the REMOTE IN connection (green wire) and the positive 12V battery supply for manual operation of the amplifier.

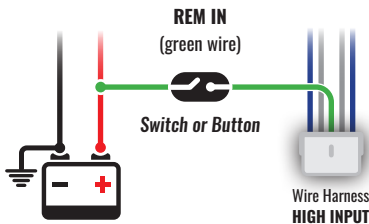

If your radio has a remote (REM) output, connect it directly to the REM IN (green wire) of the HIGH INPUT output for automatic amplifier activation.

Audio controls

3. LEVEL: Allows you to adjust the signal level that will be sent to the speakers. Use this control to equalize the music volume played through the speakers.

4. VARIABLE CROSSOVER:

Allows adjustment of the crossover cut-off range, variable from **50Hz to 2.3KHz**.

These controls operate in conjunction with the crossover switches, allowing cutoff adjustment on the selected switch (H.P.F. or L.P.F.).

5. CROSSOVER SWITCHES:

The amplifier has two selection switches with frequency cut-off function. The cut-off adjustment should be made through the **variable crossover** controls. Each switch acts on two channels at the same time (CH1 and CH2 / CH3 and CH4).

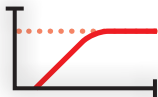
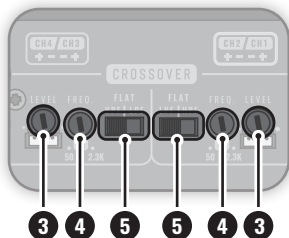

HPF: This filter cuts off frequencies lower than the one selected in the crossover control (50Hz to 2.3KHz).



FLAT: It does not apply any filters, allowing reproduction of all frequencies supported by the amplifier.

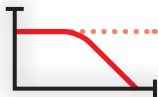

LPF: This filter cuts off frequencies higher than the one selected in the crossover control (50Hz to 2.3KHz).

Speakers output

6. SPEAKERS CONNECTOR:

Amplified audio outputs for speaker connection. Check speaker polarity and minimum impedance supported by the amplifier before installation.

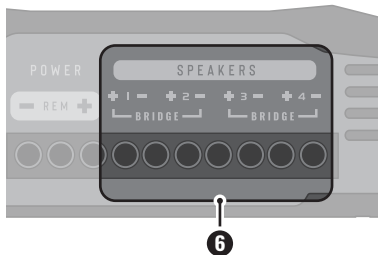

Power supply

7. NEGATIVE CONNECTOR: Connect to the negative battery terminal via a minimum **9 AWG** cable.

8. CONNECTOR FOR REMOTE ACTIVATION (REM): Allows automatic activation of the amplifier when turning on the radio/player. Connect to the REMOTE output of the radio/player via a minimum **18 AWG** cable.

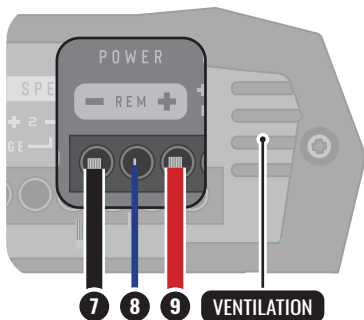

9. POSITIVE CONNECTOR: Connect to the battery's positive terminal via a cable of at least **9 AWG** with a **fuse (25A)** as close to the battery as possible.

Installation

Specification of the cables and fuse for proper installation:

- Power connectors (positive/negative) **9 AWG**
- Remote connecto (REM) **18 AWG**
- Output signal connectors (speakers) **13 AWG**
- Fuse **25A**



- Installation must be done only by qualified professionals with the product turned **OFF**.
- The use of fuse or circuit breaker is mandatory to protect the system from short circuit and overload. Install them as close to the battery as possible.

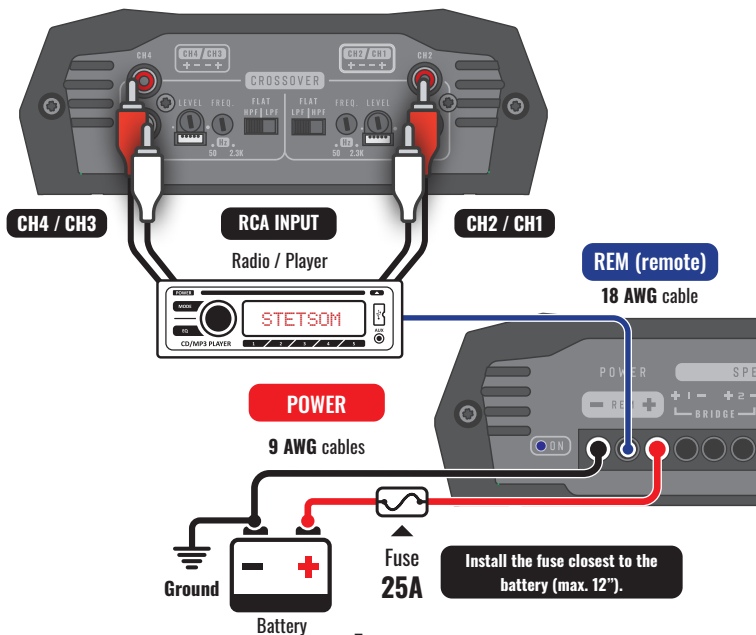

HIGH INPUT diagram

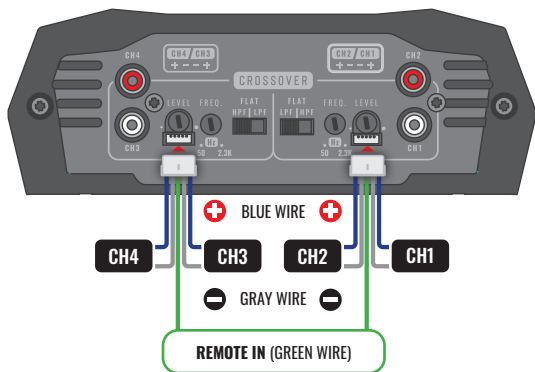

Use the RCA and HIGH INPUT connections at the same time can cause unwanted noise and amplifier problems.

Speakers installation

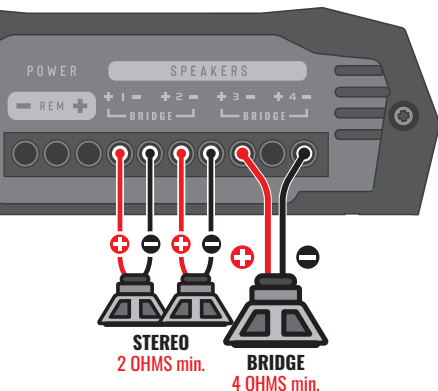

Use example:

4 x SPEAKERS 2 OHMS

2 x SPEAKERS 2 OHMS +
1 x SUBWOOFER 4 OHMS (BRIDGE)

2 x SUBWOOFER 4 OHMS (BRIDGE)

SPEAKERS

13 AWG cables

Check the minimum impedance supported by the amplifier.

Troubleshooting

AMPLIFIER DOESN'T TURN ON:

- Verify that the cables are connected correctly. Make sure all connections have electrical and mechanical contact.
- Fuses or circuit breakers may be defective or blown. Check the condition of the circuit breakers and if it is compatible with the equipment consumption.
- Verify that the battery charge is sufficient for the operation of the product

NO SOUND:

- The cables of the speakers or connections may not be connected correctly or are defective.
- Verify that the LEVEL control is not at a minimum.

PROT LED FLASHING:

- Verify that the product vents are not blocked or the product is overheated.
- Speakers or cables shorted, check speakers, cables and connections.

SOUND DISTORTIONS:

- Speakers may be overloaded or defective, turn down and re-adjust the LEVEL. This setting can be adjusted as follows:

a) On the radio/player, put any musical signal and set the volume to 80% of maximum (if the maximum volume of the radio/player is 45 (100%), set it to 36 (80%).

b) On the amplifier, with the LEVEL control at minimum, gradually increase it until you hear distortion in the speakers. Slowly return the LEVEL until you notice that there is no more distortion in the audio.

LACK OF BASS:

- Cables of the speakers may be reversed ⊕ and ⊖ (out-of-phase speakers).

NOISE AND FAILURE IN SOUND:

- Verify that the installation is not close to the original vehicle wiring as they may cause interference and noise in the audio signal.

- Make a separate power connection to the sound system. Use a fuse/ circuit breaker as close to the battery as possible for protection.
- Make a good grounding of the amplifier. To do this, remove the paint from the vehicle chassis at the desired point. Screw the wire using a ground terminal. To protect from oxidation, isolate with paint.
- Do not loop the ground. Avoid using multiple grounds. If possible, use a star connection, in which all the grounds run from a single point.



Any updates made in this manual will be available for costumers to consult without any charge on the brand's site.

It is recommended that the updated manual be consulted whenever needed.

Images contained in this manual are merely illustrative and may differ from the actual product.

Technical specifications

MODEL

HQ400.4 - 2 OHMS

Minimum output impedance:

STEREO: 2 OHMS

BRIDGE: 4 OHMS

Number of channels:

4

Power output @ 14.4V:

STEREO: 4 x 105W RMS @ 2 Ohms

STEREO: 4 x 60W RMS @ 4 Ohms

Power output @ 14.4V:

BRIDGE: 2 x 210W RMS @ 4 Ohms

Power output @ 12.6V:

STEREO: 4 x 85W RMS @ 2 Ohms

STEREO: 4 x 50W RMS @ 4 Ohms

Power output @ 12.6V:

BRIDGE: 2 x 170W RMS @ 4 Ohms

Minimum input sensitivity:

RCA: 200mV ~ 8V / HIGH INPUT: 1.5V

Signal to noise ratio:

>90dB

Frequency response (-3dB):

5Hz ~ 30KHz

Crossover Low Pass:

50Hz ~ 23KHz (Variable)

Crossover High Pass:

50Hz ~ 23KHz (Variable)

Input impedance:

RCA: 15KOhms / HIGH INPUT: 1KOhms

Supply voltage:

9V ~ 15.5V DC

Musical consumption:

17A

BASS consumption:

34A

Dimensions (H x W x L):

2.3" x 5" x 6.5"

Weight:

1.4 lb



The data measured are based on STETSOM laboratory equipment. Test reference in frequency from 60hz to 1Khz with THD + N at $\leq 1\%$ in impedances as indicated in each measurement. The electronic components and the manufacturing process may present manufacturing variations, thus leading to a variation in the measurements made.

Warranty Term

STETSOM, through its network of Authorized Technical Assistance Providers, guarantees technical assistance to the purchaser of their products. The repairs of any defects duly established as being of the manufacturer will be done without cost for replacement components or parts and repair labor. The repairs will be done by the Authorized Technical Assistance Provider specially designated by STETSOM.

CONSULT THE LIST OF AUTHORIZED TECHNICAL ASSISTANCE PROVIDERS ON OUR WEBSITE:

www.stetsom.com.br/en/assistencias-tecnica

If you do not locate technical assistance in your city, please contact us at:

[BR +55 18 2104-9412](tel:+551821049412)

WARRANTY CONDITIONS:

Our warranty is 1 (one) year against manufacturing defects. Its validity starts on the date of the Sale to the FINAL Consumer.

To make use of the benefits of this warranty, you must present one of the following documents: the Final Consumer's SALE NOTE or this completed CERTIFICATE.

CASES THAT VOID THE WARRANTY:

1. 1 year after the issuance of the invoice of sale to the consumer or 1 year of completing certificate of warranty (dated and stamped by the retailer or installer) or 1 year from date of manufacture.
2. Violation of seals, alteration or removal of the product's serial or lot number.
3. If the product suffers misuse, careless accidents involving: Water, Fire or Fall, or is installed in conditions contrary to the guidelines contained in the installation manual that accompanies the product.
4. Damages and changes in the circuit or adaptation of non-original parts.
5. If you use installation techniques contrary to those given in the manual.

QUESTIONS AND ADVICE:

STETSOM offers Customer Services to answer questions and give advice about their products and services. Please contact us through the channels:

Phone: **BR +55 18 2104-9412**

E-mail: suporte@stetsom.com.br — **Site:** www.stetsom.com



Introdução

Muito obrigado por escolher um produto Stetsom! O amplificador escolhido foi desenvolvido com a mais avançada tecnologia para quem busca alto desempenho em sistemas de áudio interno e externo com um ou mais alto-falantes.

Antes de instalar

Leia atentamente este manual antes de usar o produto.

- Todas as conexões do produto devem ser feitas com o mesmo DESLIGADO.
- É obrigatória a instalação de um fusível entre o amplificador e a bateria para proteção em caso de sobrecarga. O fusível deve ser instalado o mais próximo possível da bateria.
- Verifique o fusível adequado para o amplificador de acordo com o seu consumo.
- Utilize bitolas recomendadas neste manual para evitar sobreaquecimento dos cabos e obter o máximo de potência.
- Mantenha os cabos o mais curto possível a fim de aumentar a fidelidade sonora e evitar possíveis perdas de potência.
- Distribua os cabos da instalação o mais longe possível da fiação original do veículo, já que ela pode gerar interferência e ruído em seu sistema de áudio.
- Efetue a instalação em local firme, arejado e seco.
- A instalação deve ser feita por um profissional qualificado.

Em caso de dúvidas, informe-se com a loja, onde foi realizada a instalação ou entre em contato com o nosso SAC: **018 2104 9412**.

Entradas de áudio

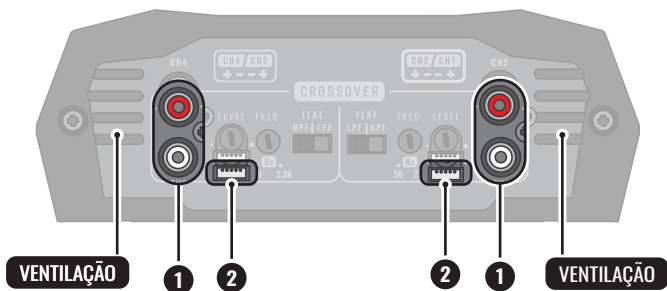

1. CONEXÕES DE ENTRADA RCA: Conjunto duplo de conexões RCA com 4 canais independentes (CH1 e CH2 / CH3 e CH4) identificados no amplificador. Faça as conexões com as saídas do rádio/player através de cabos RCA blindados de qualidade para evitar ruídos indesejados.

2. CONEXÕES DE ENTRADA HIGH INPUT: Esta conexão pode ser utilizada quando o rádio/player não possuir saídas de áudio RCA. Cada conector possui 2 canais independentes (CH1 e CH2 / CH3 e CH4) identificados no amplificador. Verifique os sinais da saída amplificada do rádio/player antes de realizar as ligações.

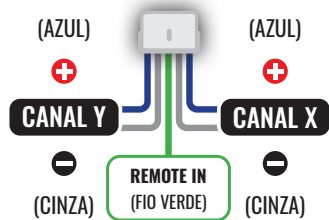

Utilizar as conexões de entrada RCA e HIGH INPUT ao mesmo tempo pode gerar ruídos indesejados ou problemas no amplificador.

Utilização do REMOTE IN (HIGH INPUT)

O recurso de acionamento remoto do amplificador (REMOTE IN) pode ser ligado de três modos diferentes, de acordo com o sistema do seu veículo:

- **REDECAN:** Este sistema possui temporizações que podem ocasionar PUFF no sistema de áudio. Para minimizar que isso aconteça em veículos com este sistema, recomendamos a instalação do fio REMOTE IN (verde) ao sinal pós-chave.

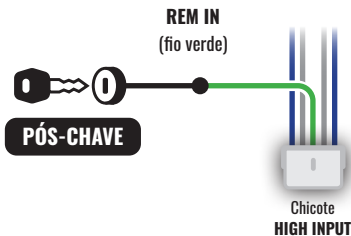

- **AUTO TURN ON:** Conecte o fio REMOTE IN (verde) a qualquer uma das saídas de áudio do seu rádio. O amplificador detectará a presença do áudio e ligará automaticamente.

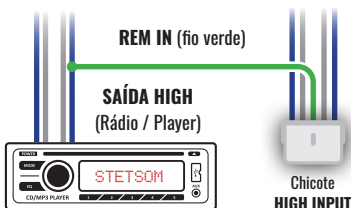

- **ACIONAMENTO MANUAL:** Utilize um interruptor ou chave TicTac entre a conexão REMOTE IN (fio verde) e a alimentação positiva da bateria 12V para acionamento manual do amplificador.

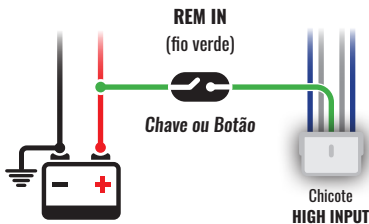

Caso seu rádio tenha saída remoto (REM), conecte-a diretamente ao REM IN (fio verde) da saída HIGH INPUT para o acionamento automático do amplificador.

Controles de áudio

3. LEVEL: Permite o ajuste do nível de sinal que será enviado para os alto-falantes. Utilize esse controle para equalizar o volume musical reproduzido pelos alto-falantes.

4. CROSSOVER VARIÁVEL:

Permite o ajuste da faixa de corte do recurso crossover, variável de **50Hz a 2,3KHz**.

Estes controles operam em conjunto com as chaves crossover, permitindo o ajuste de corte na chave selecionada (H.P.F. ou L.P.F.).

5. CHAVE CROSSOVER:

O amplificador possui duas chaves de seleção com função de corte de frequências.

O ajuste de corte deve ser feito através dos controles de **crossover variável**.

Cada chave atua em dois canais ao mesmo tempo (CH1 e CH2 / CH3 e CH4).

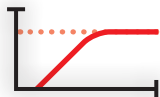
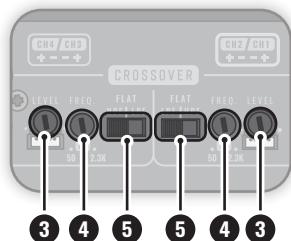

HPF: Este filtro realiza o corte das frequências inferiores à selecionada no controle crossover (50Hz a 2,3KHz).



FLAT: Não aplica nenhum filtro, permitindo a reprodução de todas as frequências suportadas pelo amplificador.

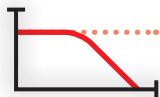

LPF: Este filtro realiza o corte das frequências superiores à selecionada no controle crossover (50Hz a 2,3KHz).

Saída para alto-falantes

6. CONECTOR DE ALTO-FALANTES:

Saídas do áudio amplificado para conexão dos alto-falantes.

Verifique a polaridade dos alto-falantes e impedância mínima suportada pelo amplificador antes de realizar a instalação.

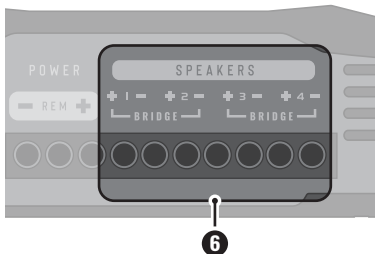

Conexão de alimentação

7. CONECTOR NEGATIVO: Conecte ao terminal negativo da bateria através de um cabo de no mínimo **6mm²**.

8. CONECTOR PARA ACIONAMENTO REMOTO (REM):

Permite o acionamento automático do amplificador ao ligar o rádio/player. Conecte à saída REMOTE do rádio/player através de um cabo de no mínimo **0,75mm²**.

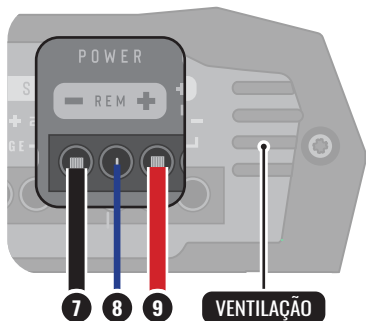

9. CONECTOR POSITIVO: Conecte ao terminal positivo da bateria através de um cabo de no mínimo **6mm²** com um **fusível (25A)** o mais próximo possível da bateria.

Instalação

Especificações de fusível e bitolas recomendadas para a instalação:

- Cabos para alimentação (positivo/negativo) **6mm²**
- Cabo para acionamento remoto (REM) **0,75mm²**
- Cabos para saída de áudio (alto-falantes) **2,5mm²**
- Fusível **25A**



- A instalação deve ser feita somente por profissionais qualificados e com o produto **DESLIGADO**.
- O uso de fusível é obrigatório para proteger o sistema de curto circuito e sobrecarga. Instale o mais próximo possível da bateria.



Diagrama da entrada HIGH INPUT



Utilizar as conexões de entrada RCA e HIGH INPUT ao mesmo tempo pode gerar ruídos indesejados e problemas no amplificador.

Instalação de alto-falantes

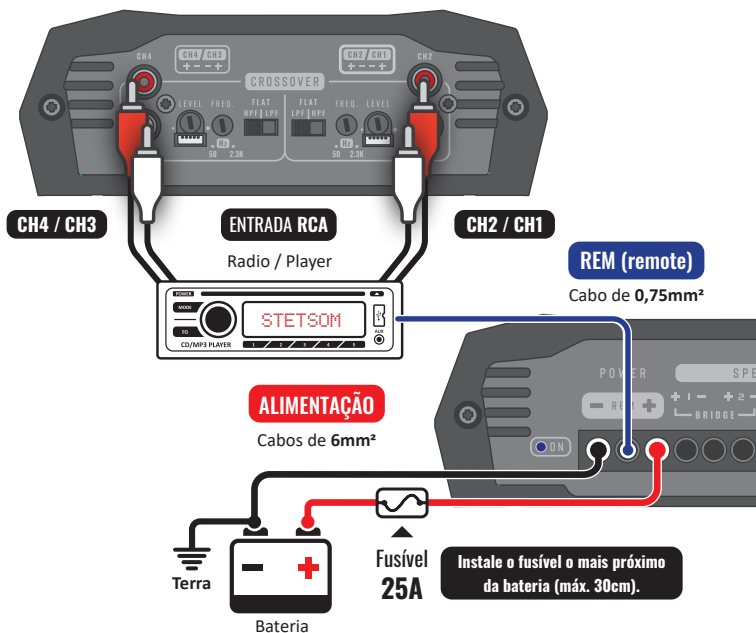
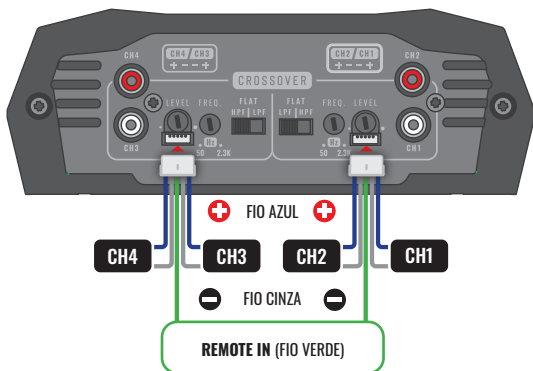
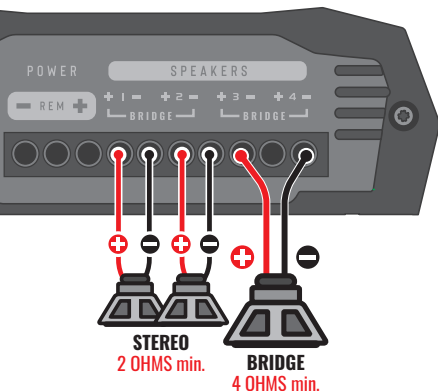

Exemplos de utilização:

4 x ALTO-FALANTES 2 OHMS

2 x ALTO-FALANTES 2 OHMS +
1 x SUBWOOFER 4 OHMS (BRIDGE)

2 x SUBWOOFER 4 OHMS (BRIDGE)

ALTO-FALANTES

Cabos de 2,5mm²

Verifique a impedância mínima suportada pelo amplificador.

Solução de problemas

NÃO LIGA:

- Verifique se os cabos estão conectados corretamente. Assegure-se de que todas as conexões têm contato elétrico e mecânico.
- O fusível pode estar com defeito ou queimado. Verifique seu estado e se o mesmo é compatível com o consumo do amplificador.
- Verifique se a carga de bateria é suficiente para o funcionamento do amplificador.

SEM SOM:

- Os cabos dos alto-falantes ou conexões da entrada de áudio podem não estar conectadas corretamente ou com defeito.
- Verifique se o ajuste do controle LEVEL não está no mínimo.

LED PROT PISCANDO:

- Verifique se as entradas de ventilação do produto não estão obstruídas ou se o produto está superaquecido.
- Verifique se há alto-falantes ou cabos em curto, cheque os alto-falantes, cabos e conexões.

DISTORÇÕES NO SOM:

- Os alto-falantes podem estar sobrecarregados ou com defeito, refaça o ajuste do controle LEVEL. Esse ajuste pode ser regulado da seguinte forma:

a) No rádio/player, coloque um sinal musical qualquer e posicione o volume em 80% do máximo (se o máximo do volume do rádio/player é 45 (100%), ajuste para 36 (80%).

b) No amplificador, ajuste o controle de LEVEL para o mínimo, em seguida, aumente gradativamente o nível de sinal até notar distorções nos alto-falantes. Retorne lentamente o controle LEVEL até notar que não há mais distorções nos alto-falantes.

GRAVES FRACOS:

- Cabos de falantes podem estar com as polaridades **+** e **-** invertidas (alto-falantes fora de fase).

RUÍDOS E FALHAS NO SOM:

- Verifique se a instalação não está próxima da fiação original do veículo, elas podem causar interferências e ruídos no sinal de áudio.
- Faça uma ligação de alimentação separada para o sistema de som. Utilize um fusível/disjuntor o mais próximo possível da bateria para proteção.
- Faça um bom aterramento do amplificador. Para isto remova a tinta do chassi do veículo no ponto desejado. Parafuse o fio utilizando um terminal terra. Para proteger de oxidação, isole com tinta.
- Não faça loop com terra utilizando várias terras. Prefira a ligação estrela, com todos os terras partindo de um único ponto.



Eventuais atualizações feitas neste manual serão disponibilizadas para consulta do consumidor gratuitamente no site da marca. Recomenda-se que o manual atualizado seja consultado sempre que necessário.

Imagens contidas neste manual são meramente ilustrativas, podendo diferenciar do produto real.

Especificações técnicas

MODELO

HQ400.4 - 2 OHMS

Impedância mínima de saída:

STEREO: 2 OHMS

BRIDGE: 4 OHMS

Número de canais:

4

Potência nominal @ 14.4V:

STEREO: 4 x 105W RMS @ 2 Ohms

STEREO: 4 x 60W RMS @ 4 Ohms

Potência nominal @ 14.4V:

BRIDGE: 2 x 210W RMS @ 4 Ohms

Potência nominal @ 12.6V:

STEREO: 4 x 98W RMS @ 2 Ohms

STEREO: 4 x 56W RMS @ 4 Ohms

Potência nominal @ 12.6V:

BRIDGE: 2 x 170W RMS @ 4 Ohms

Sensibilidade mínima de entrada:

RCA: 200mV ~ 8V / HIGH INPUT: 1.5V

Relação sinal/ruído:

>90dB

Resposta em frequência (-3dB):

5Hz ~ 30KHz

Crossover Low Pass:

50Hz ~ 23KHz (Variável)

Crossover High Pass:

50Hz ~ 23KHz (Variável)

Impedância de entrada:

RCA: 15KOhms / HIGH INPUT: 1KOhms

Tensão de alimentação:

9V ~ 15.5V DC

Consumo Musical:

17A

BASS consumption:

34A

Dimensões (A x L x C):

58,5 x 127 x 167 mm

Peso:

0,64 Kg



Os dados aferidos são baseados em equipamentos do laboratório da STETSOM. Referência de teste em frequência de 60Hz a 1KHz com THD+N a $\leq 1\%$ em impedâncias referentes a indicada em cada aferição. Os componentes eletrônicos e o processo fabril podem apresentar variações de fabricação, levando assim a uma variação nas medidas realizadas.

Termo de garantia

A STETSOM, através da sua rede de Assistência Técnica Autorizada, garante ao comprador dos produtos, serviço de Assistência Técnica sem custo de substituição dos componentes ou partes, bem como mão de obra necessária para reparos de eventuais defeitos devidamente constatados como sendo de fabricação. Os reparos serão promovidos pela Assistência Técnica Autorizada especialmente designada pela STETSOM.

CONSULTE A RELAÇÃO DE POSTOS AUTORIZADOS NO SITE:

www.stetsom.com.br/pt/assistencias-tecnica

Caso não localize assistência técnica em sua cidade, entre em contato conosco:

[SAC 018 2104 9412](tel:01821049412)

CONDIÇÕES DE PRAZO DA GARANTIA:

Nossa garantia tem o prazo total de 1 (um) ano contra defeitos de fabricação, sendo 3 (três) meses de garantia legal, mais 9 (nove) meses cedida pela STETSOM, totalizando 12 meses contra defeitos de fabricação. A sua validade é iniciada a partir da data de Venda ao Consumidor FINAL.

Para fazer uso dos benefícios desta garantia, é necessária a apresentação de um dos documentos: **NOTA DE VENDA** ao Consumidor Final ou o **CERTIFICADO DE GARANTIA** devidamente preenchido.

CASOS EM QUE SE PERDE A GARANTIA:

1. Após 1 ano da emissão da nota fiscal de venda ao consumidor ou 1 ano do preenchimento do certificado de garantia (datado e carimbado pelo lojista ou instalador) ou 1 ano da data de fabricação.
2. Violação dos selos de garantia, alteração ou remoção do número de série ou lote do produto.
3. Se o produto sofrer mau uso, descuidos causados por acidente como: Água, Fogo, Queda, instalado em condições adversas as orientações contidas no manual de instalação que acompanha o produto.
4. Danos e alterações no circuito ou adaptação de peças não originais.
5. Utilizar instalação fora das especificações técnicas do manual.

DÚVIDAS E ORIENTAÇÕES:

A STETSOM oferece um serviço de atendimento ao consumidor (SAC) para esclarecer dúvidas e orientações sobre os produtos e serviços. Entre em contato conosco através dos canais:

Telefone: 018 2104 9412

E-mail: suporte@stetsom.com.br — Site: www.stetsom.com.br

ATENÇÃO: OUVIR MÚSICA ACIMA DE 85 DECIBÉIS PODE CAUSAR DANOS AO SISTEMA AUDITIVO / Lei Federal nº 11.291/06

Introducción

¡Muchas gracias por elegir un producto Stetsom! El amplificador elegido fue desarrollado con la tecnología más avanzada para aquellos que buscan un alto rendimiento en sistemas de audio con uno o más altavoces y sistemas de sonido en general.

Antes de instalar

Lea este manual detenidamente antes de usar el producto.

- Todas las conexiones del producto deben hacerse con el mismo **APAGADO**.
- Es obligatorio instalar un fusible entre el amplificador y la batería para protección en caso de sobrecarga. El fusible debe instalarse lo más cerca posible de la batería. Verifique el fusible apropiado para el amplificador de acuerdo con su consumo.
- Utilice los medidores recomendados en este manual para evitar el sobrecalentamiento de los cables y obtener la máxima potencia.
- Mantenga los cables lo más cortos posible para aumentar la fidelidad del sonido y evitar posibles pérdidas de energía.
- Dirija los cables de instalación lo más lejos posible del cableado original del vehículo, ya que puede generar interferencias y ruido en su sistema de audio.
- Realice la instalación en un lugar firme, ventilado y seco.
- La instalación debe ser realizada por un profesional calificado.

En caso de duda, consulte con la tienda donde se realizó la instalación o comuníquese con nuestro **Servicio al Cliente: +55 018 2104 9412**.

Entradas de audio

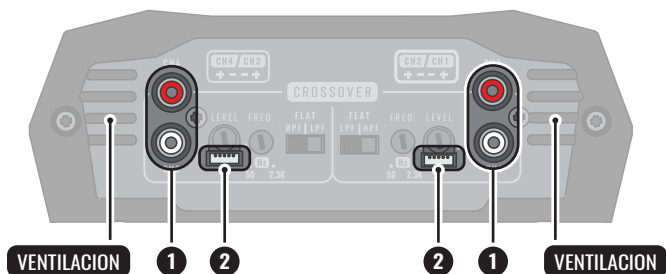

1. CONEXIONES DE ENTRADA RCA: Doble juego de conexiones RCA con 4 canales independientes (CH1 y CH2 / CH3 y CH4) identificados en el producto. Conéctese a las salidas de radio/reproductor a través de cables RCA blindados de calidad para evitar ruidos no deseados.

2. CONEXIONES DE ENTRADA HIGH INPUT: Use esta conexión cuando la radio/reproductor no tenga salidas RCA. Cada conector tiene 2 canales independientes (CH1 y CH2 / CH3 y CH4) identificados en el amplificador. Compruebe las señales de salida amplificadas de la radio/reproductor antes de realizar las conexiones.

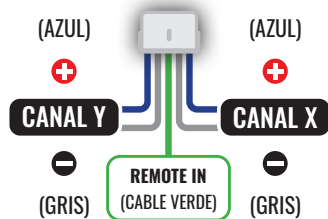

El uso de las conexiones de entrada RCA y HIGH INPUT al mismo tiempo puede causar ruidos no deseados y problemas con el amplificador.

Uso de ENTRADA REMOTA (HIGH INPUT)

La función de encendido remoto del amplificador (REMOTE IN) se puede encender de tres maneras diferentes, según el sistema de su vehículo:

- **PROTOCOLO CAN:** Este sistema tiene temporizaciones que pueden SOPLAR el sistema de audio. Para minimizar que esto suceda en vehículos con este sistema, recomendamos instalar el cable REMOTE IN (verde) a la señal de la ACC/ACCESORIO.

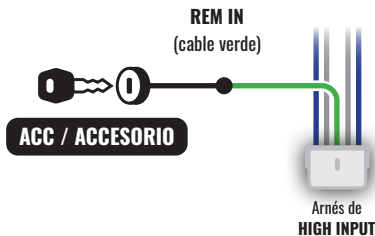

- **AUTO TURN ON:** Conecte el cable REMOTE IN (verde) a cualquiera de las salidas de audio de su radio. El amplificador detectará la presencia de audio y se encenderá automáticamente.

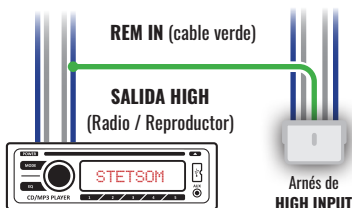

- **ACIONAMIENTO MANUAL:** Use un interruptor o botón entre la conexión REMOTE IN (cable verde) y el suministro positivo de la batería de 12V para iniciar manualmente el amplificador.

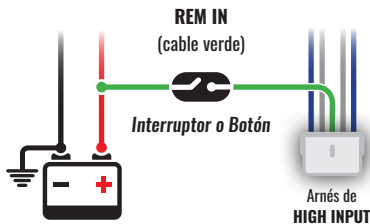

Si su radio tiene una salida remota (REM), conéctela directamente al REM IN (cable verde) del conector HIGH INPUT para la activación automática del amplificador.

Controles de audio

3. LEVEL: Le permite ajustar el nivel de la señal que se enviará a los altavoces. Utilice este control para ecualizar el volumen de la música que se reproduce a través de los altavoces.

4. CROSSOVER VARIABLE:

Permite ajustar el rango de corte de la función de crossover, variable de **50Hz a 2,3KHz**.

Estos controles funcionan conjuntamente con los interruptores de crossover, permitiendo el ajuste del corte en el interruptor seleccionado (H.P.F. o L.P.F.).

5. INTERRUPTOR CROSSOVER:

El amplificador tiene dos teclas de selección con función de corte de frecuencia.

El ajuste del corte debe hacerse a través de los controles de cruce variable.

Cada interruptor actúa sobre dos canales al mismo tiempo (CH1 y CH2 / CH3 y CH4).

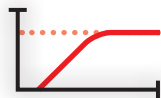
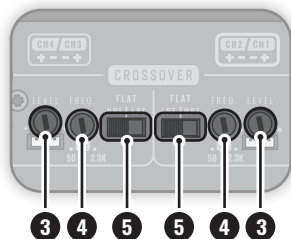

HPF: Este filtro corta las frecuencias más bajas que la seleccionada en el control de cruce (50Hz a 2,3KHz).



FLAT: No aplica ningún filtro, lo que permite la reproducción de todas las frecuencias admitidas por el amplificador.

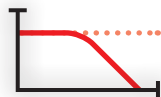

LPF: Este filtro corta las frecuencias más altas que la seleccionada en el control de cruce (50Hz a 2,3KHz).

Salida para altavoces

6. CONECTOR DE ALTAVOCES:

Salidas de audio amplificadas para la conexión de altavoces.

Compruebe la polaridad de los altavoces y la impedancia mínima soportada por el amplificador antes de la instalación.

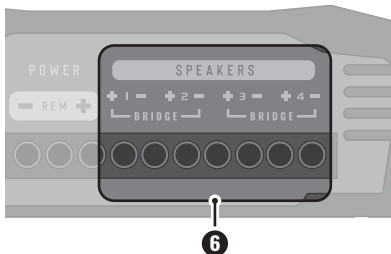

Conexión de alimentación

7. CONECTOR NEGATIVO: Conecte al terminal negativo de la batería con un cable de al menos **6mm²**.

8. CONECTOR POSITIVO: Conectar al borne positivo de la batería mediante un cable de al menos **6mm²** con fusible (**25A**) lo más cerca posible de la batería.

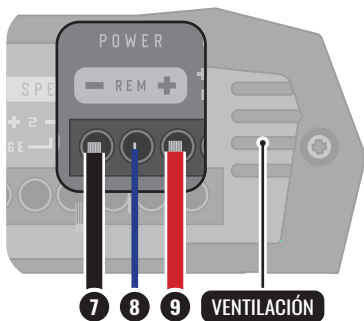

9. CONECTOR PARA ACTIVACIÓN REMOTA

(REM): Permite la activación automática del amplificador al encender la radio/reproductor. Conéctese a la salida REMOTE de la radio/reproductor mediante un cable de al menos **0,75 mm²**.

Instalación

Especificación del cable y fusible para una instalación adecuada:

- Conexiones de alimentación (positiva/negativa) **6mm²**
- Conexión remota **0,75mm²**
- Conexión de salida de audio (altavoces) **2,5mm²**
- Fusible **25A**



- La instalación sólo debe ser realizada por profesionales cualificados y con el producto **APAGADO**.
- Es obligatorio el uso de un fusible para proteger el sistema de cortocircuitos y sobrecargas. Instale lo más cerca posible de la batería.



Diagrama de entrada HIGH INPUT



El uso de las conexiones de entrada RCA y HIGH INPUT al mismo tiempo puede causar ruidos no deseados y problemas con el amplificador.

Instalación de altavoces

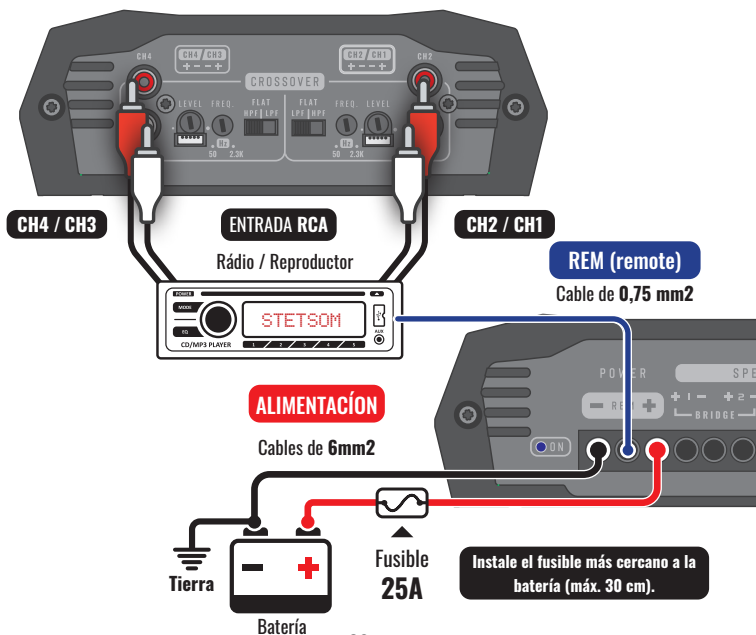
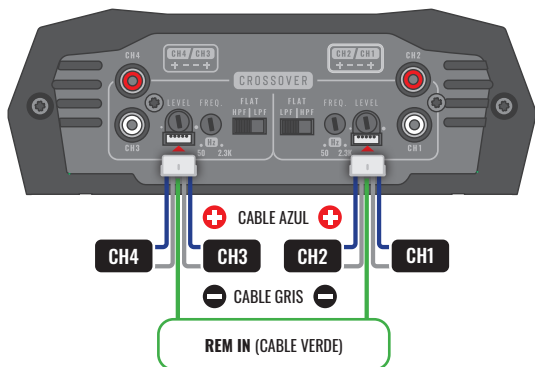
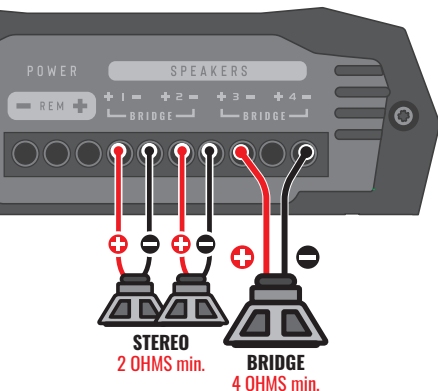

Ejemplos de uso:

4 x ALTAVOCES 2 OHMS

2 x ALTAVOCES 2 OHMS +
1 x SUBWOOFER 4 OHMS (BRIDGE)

2 x SUBWOOFER 4 OHMS (BRIDGE)

ALTAVOCES

Cables de 2,5mm²

Compruebe la impedancia mínima que admite el amplificador.

Solucion de problemas

EL PRODUCTO NO SE ENCIENDE:

- Compruebe que los cables estén conectados correctamente. Asegúrese de que todas las conexiones tengan contacto eléctrico y mecánico.
- Los fusibles o disyuntores pueden estar defectuosos o quemados. Verifique el estado de los disyuntores y si es compatible con el consumo del equipo.
- Compruebe que la carga de la batería sea suficiente para el funcionamiento del producto.

SIN SONIDO:

- Los cables de los altavoces o las conexiones pueden no estar conectados correctamente o estar defectuosos.
- Compruebe que el control **LEVEL** no esté configurado al mínimo.

LED PROT INTERMITENTE:

- Compruebe que las aberturas de ventilación del producto no estén bloqueadas o que el producto se haya sobrecalentado.
- Altavoces o cables en corto, verifique los altavoces, cables y conexiones.

DISTORCIONES DE SONIDO:

- Os alto-falantes podem estar sobrecarregados ou com defeito, diminua e refaça o
- Los altavoces pueden estar sobrecargados o defectuosos, bajar el nivel y rehacer el ajuste de LEVEL. Este ajuste se puede ajustar de la siguiente manera:

a) En la radio/reproductor, coloque cualquier señal musical y ajuste el volumen al 80% del máximo (si el volumen máximo de la radio/reproductor es 45 (100%), ajuste a 36 (80%).

b) En el amplificador, con el control LEVEL al mínimo, aumentándolo gradualmente hasta escuchar distorsión en los parlantes. Regrese lentamente el NIVEL hasta que note que no hay más distorsión en el audio.

FALTA DE BAJO (BASS):

- Los cables de los altavoces pueden tener polaridades **+** y **-** invertidas (altavoces desfasados).

FALLAS DE RUIDO Y SONIDO:

- Verifique que la instalación no esté cerca del cableado original del vehículo, ya que pueden causar interferencia y ruido en la señal de audio.
- Realice una conexión de alimentación separada al sistema de sonido. Use un fusible/disyuntor lo más cerca posible de la batería para protección.
- Conecte a tierra bien el amplificador. Para hacer esto, retire la pintura del chasis del vehículo en el punto deseado. Atornille el cable con un terminal de tierra. Para proteger de la oxidación, aislar con pintura.
- No bucle con tierra usando múltiples tierras. Prefiere la conexión estelar, con todas las tierras comenzando desde un solo punto.



Las eventuales actualizaciones realizadas en este manual estarán disponibles para consulta del consumidor de forma gratuita en el sitio de la marca. Se recomienda que el manual actualizado sea consultado cuando sea necesario.

Las imágenes contenidas en este manual son meramente ilustrativas y pueden diferir del producto real.

Especificaciones técnicas

MODELO

HQ400.4 - 2 OHMS

Impedancia de salida mínima:

STEREO: 2 OHMS

BRIDGE: 4 OHMS

Cantidad de canales:

4

Potencia nominal @ 14.4V:

STEREO: 4 x 105W RMS @ 2 Ohms

STEREO: 4 x 60W RMS @ 4 Ohms

Potencia nominal @ 14.4V:

BRIDGE: 2 x 210W RMS @ 4 Ohms

Potencia nominal @ 12.6V:

STEREO: 4 x 85W RMS @ 2 Ohms

STEREO: 4 x 50W RMS @ 4 Ohms

Potencia nominal @ 12.6V:

BRIDGE: 2 x 170W RMS @ 4 Ohms

Sensibilidad mínima de entrada:

RCA: 200mV ~ 8V / HIGH INPUT: 1.5V

Relación señal/ruido:

>90dB

Respuesta de frecuencia (-3dB):

5Hz ~ 30KHz

Crossover Low Pass:

50Hz ~ 23KHz (Variable)

Crossover High Pass:

50Hz ~ 23KHz (Variable)

Impedancia de entrada:

RCA: 15KOhms / HIGH INPUT: 1KOhms

Voltaje:

9V ~ 15.5V DC

Consumo Musical:

17A

BASS consumption:

34A

Dimensiones (A x L x C):

58,5 x 127 x 167 mm

Peso:

0,64 Kg



Los datos medidos se basan en equipos de laboratorio STETSOM. Referencia de prueba en frecuencia de 60hz a 1Khz con THD+N a $\leq 1\%$ en impedancias referentes a la indicada en cada medida. Los componentes electrónicos y el proceso de fabricación pueden presentar variaciones de fabricación, dando lugar a una variación en las medidas realizadas.

Información de Garantía

STETSOM, a través de su red de Asistencia Técnica Autorizada, garantiza al comprador de los productos, el servicio de Asistencia Técnica sin costos de sustitución de los componentes o piezas, así como mano obrera necesaria para arreglos de eventuales defectos debidamente constatados como siendo desde su fabricación. Los arreglos se harán por la Asistencia Técnica Autorizada, especialmente designada por STETSOM.

CONSULTE LA RELACIÓN DE AUTORIZADOS EN EL SITIO:

www.stetsom.com.br/es/assistencias-tecnica

Si no hay asistencia para tu ciudad, contáctanos:

SAC +55 18 2104-9412

CONDICIONES DE PLAZOS PARA GARANTÍA:

Garantizamos el producto en hasta 1 (uno) año en contra los defectos de fabricación. Su caducidad se inicia a partir de la Fecha de Venta al Consumidor Final. Para beneficiarse de la garantía, se necesita presentar la siguiente documentación: BOLETA DE VENTA al Consumidor Final o esta misma CERTIFICACIÓN debidamente rellena.

SITUACIONES DE PÉRDIDA DE LA GARANTÍA:

1. Pasado 1 año de la emisión de la boleta de venta al consumidor o 1 año después de relleno de la CERTIFICACIÓN DE GARANTÍA (Fechado y sellado por el vendedor o instalador) o 1 año de la fecha de fabricación.
2. Violación de los sellos de garantía, cambios o retirada del número de serie o lote del producto.
3. Mal uso del producto, descuido y accidentes como: agua, fuego, caída, instalación incorrecta o diferente de lo aconsejado en este manual.
4. Daños o cambios en el circuito o adaptación de piezas no originales.
5. Instalación en desacuerdo con las especificaciones técnicas de este manual.

DUDAS Y ORIENTACIONES:

STETSOM ofrece un servicio de atención al consumidor (SAC) para aclarar dudas y orientar acerca de los productos y servicios. Contáctenos a través de los canales:

Teléfono: BR +55 18 2104-9412 **Correo electrónico:** suporte@stetsom.com.br

Sitio web: www.stetsom.com.br

Introduzione

Grazie mille per aver scelto un prodotto Stetsom! L'amplificatore scelto è stato sviluppato con la tecnologia più avanzata per coloro che cercano alte prestazioni in sistemi audio con uno o più altoparlanti e sistemi audio in generale.

Prima dell'installazione

Leggere attentamente questo manuale prima di utilizzare il prodotto.

- Tutte le connessioni del prodotto devono essere effettuate con lo stesso **OFF**.
- È obbligatorio installare un fusibile tra l'amplificatore e la batteria per protezione in caso di sovraccarico. Il fusibile deve essere installato il più vicino possibile alla batteria. Controllare il fusibile appropriato per l'amplificatore in base al consumo.
- Utilizzare gli indicatori raccomandati in questo manuale per evitare il surriscaldamento dei cavi e ottenere la massima potenza.
- Mantenere i cavi più corti possibile per aumentare la fedeltà del suono ed evitare possibili perdite di potenza.
- Instradare i cavi di installazione il più lontano possibile dal cablaggio originale del veicolo, poiché può generare interferenze e rumore nel sistema audio.
- Eseguire l'installazione in un luogo stabile, ventilato e asciutto.
- L'installazione deve essere eseguita da un professionista qualificato.

In caso di dubbi, verificare con il negozio in cui è stata eseguita l'installazione o contattare il nostro **Servizio clienti: 018 2104 9412**.

Ingressi audio

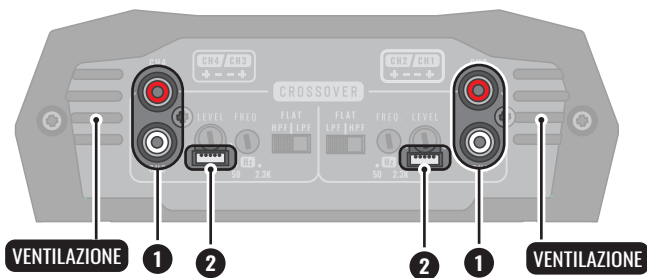

1. CONNESSIONI DI INGRESSO RCA: Doppio set di connessioni RCA con 4 canali indipendenti (CH1 e CH2 / CH3 e CH4) identificati sul prodotto. Collegare alle uscite radio/lettore tramite cavi RCA schermati di qualità per evitare rumori indesiderati.

2. CONNESSIONI DI INGRESSO HIGH INPUT: Utilizzare questo collegamento quando la radio/il lettore non dispone di uscite RCA. Ogni connettore ha 2 canali indipendenti (CH1 e CH2 / CH3 e CH4) identificati sull'amplificatore. Controllare i segnali di uscita amplificati della radio/lettore prima di effettuare i collegamenti.

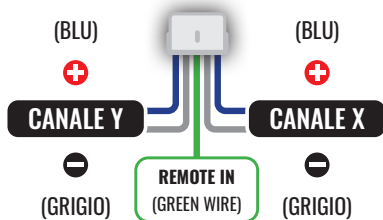

L'uso simultaneo dell'ingresso RCA e delle connessioni HIGH INPUT può causare disturbi indesiderati e problemi all'amplificatore.

Utilizzo di REMOTE IN (HIGH INPUT)

La funzione REMOTE IN dell'amplificatore può essere attivata in tre modi diversi, a seconda del sistema del veicolo.

- **PROTOCOLLO CAN:** Questo sistema ha tempistiche che possono causare PUFF nell'impianto audio. Per ridurre al minimo questo problema nei veicoli dotati di questo sistema, si consiglia di installare il filo REMOTE IN (verde) sul segnale ACC.

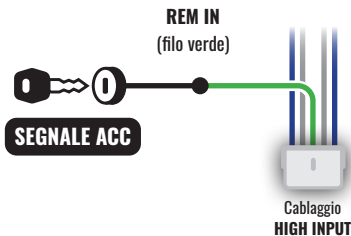

- **AUTO TURN ON:** Collegare il cavo REMOTE IN (verde) a una qualsiasi delle uscite audio della radio. L'amplificatore rileverà la presenza di audio e si accenderà automaticamente.

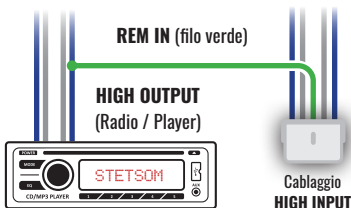

- **AZIONAMENTO MANUALE:** Utilizzare un interruttore o un pulsante tra la connessione REMOTE IN (filo verde) e l'alimentazione positiva della batteria da 12V per il funzionamento manuale dell'amplificatore.

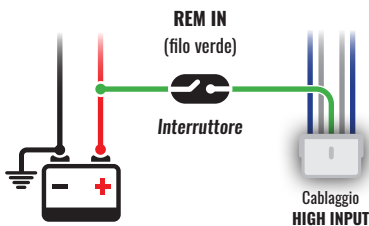

Se la tua radio ha un'uscita remota (REM), collegala direttamente al REM IN (filo verde) dell'uscita HIGH INPUT per l'attivazione automatica dell'amplificatore.

Controlli audio

3. LEVEL: Consente di regolare il livello del segnale che verrà inviato agli altoparlanti. Utilizzare questo controllo per equalizzare il volume della musica riprodotta dagli altoparlanti.

4. CROSSOVER VARIABLE: Consente di regolare l'intervallo di cutoff della funzione di crossover, variabile da **50Hz a 2,3KHz**.

Questi controlli funzionano insieme agli interruttori del crossover, consentendo la regolazione del cutoff sull'interruttore selezionato (H.P.F. o L.P.F.).

5. CHIAVE DI CROSSOVER:

L'amplificatore dispone di due tasti di selezione con funzione di taglio di frequenza.

La regolazione del taglio deve essere effettuata tramite i controlli variabili del crossover.

Ogni interruttore agisce su due canali contemporaneamente (CH1 e CH2 / CH3 e CH4).

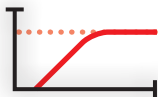
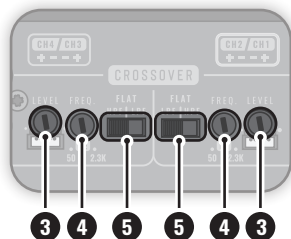

HPF: Questo filtro taglia le frequenze inferiori a quella selezionata nel controllo del crossover (da 50Hz a 2,3KHz).



FLAT: Non applica alcun filtro, consentendo la riproduzione di tutte le frequenze supportate dall'amplificatore.

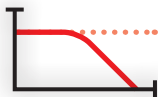

LPF: Questo filtro taglia le frequenze superiori a quella selezionata nel controllo del crossover (da 50Hz a 2,3KHz).

Uscita altoparlante

6. CONNETTORE ALTOPARLANTE:

Uscite audio amplificate per collegamento altoparlanti. Verificare la polarità degli altoparlanti e l'impedenza minima supportata dall'amplificatore prima dell'installazione.

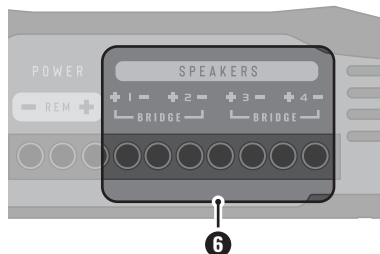

Collegamento di alimentazione

7. CONNETTORE NEGATIVO:

Collegare il terminale negativo della batteria utilizzando un cavo minimo **6mm²**.

8. CONNETTORE POSITIVO: Collegare al terminale positivo della batteria tramite un cavo di almeno **6mm²** con un fusibile (**25A**) il più vicino possibile alla batteria.

9. CONNETTORE PER ATTIVAZIONE REMOTE (REM):

Abilitazione o campionamento automatico

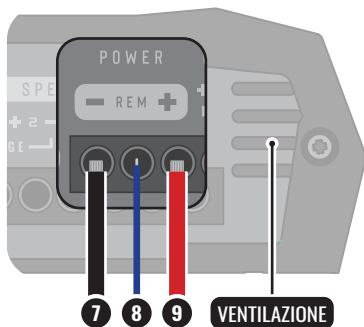

dell'amplificatore all'accensione o della radio/lettore. Collegare all'uscita REMOTE della radio/lettore tramite un cavo minimo **0,75mm²**

Installazione

Specifiche del cavo e fusibili per una corretta installazione:

- Collegamenti di potenza (positivo/negativo) **6mm²**
- Connessione remota **0,75mm²**
- Connessione uscita audio (altoparlanti) **2,5mm²**
- Fusibili **25A**



- L'installazione deve essere eseguita solo da professionisti qualificati e con il prodotto SPENTO.
- L'uso di un fusibile è obbligatorio per proteggere il sistema da cortocircuito e sovraccarico. Installare il più vicino possibile alla batteria.

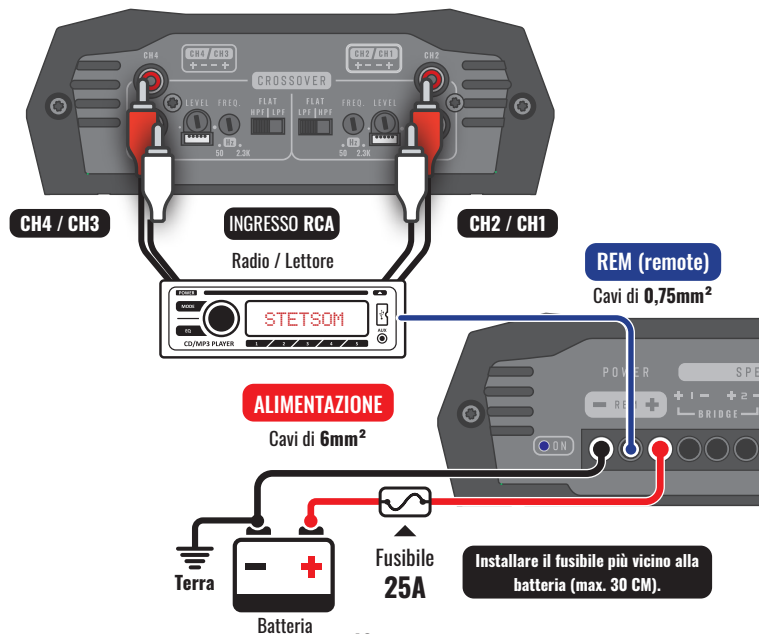

Disposizione di ingresso HIGH INPUT

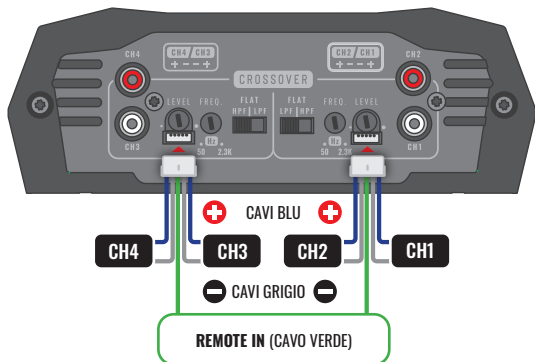

L'uso simultaneo delle connessioni di ingresso RCA e HIGH INPUT può causare disturbi indesiderati e problemi all'amplificatore.

Installazione degli altoparlanti

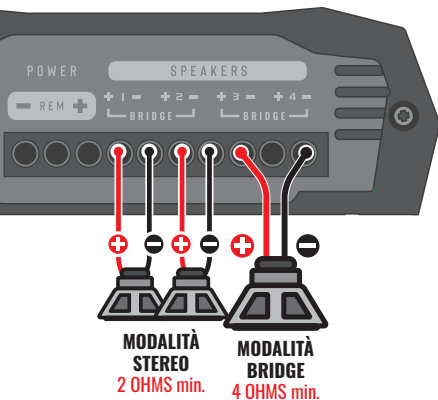

Esempi di utilizzo:

4 x ALTOPARLANTI 2 OHMS

2 x ALTOPARLANTI 2 OHMS +
1 x SUBWOOFER 4 OHMS (BRIDGE)

2 x SUBWOOFER 4 OHMS (BRIDGE)

ALTOPARLANTI

Cavi di 2,5mm²

Verificare l'impedenza minima supportata dall'amplificatore..

Risoluzione dei problemi

IL PRODOTTO NON SI ACCENDE:

- Verificare che i cavi siano collegati correttamente. Assicurarsi che tutti i collegamenti abbiano contatti elettrici e meccanici.
- I fusibili o gli interruttori automatici potrebbero essere difettosi o bruciati. Controllare lo stato degli interruttori automatici e se è compatibile con il consumo dell'apparecchiatura.
- Verificare che la carica della batteria sia sufficiente per il funzionamento del prodotto.

NESSUN SUONO:

- I cavi dei diffusori o le spine connessioni potrebbero non essere collegati correttamente o difettosi.
- Verificare che il controllo LEVEL non sia impostato al minimo.

LED PROT FLASH:

- Verificare che le aperture di ventilazione del prodotto non siano bloccate o che il prodotto sia surriscaldato.
- Casse o cavi in corto, controllare gli altoparlanti, i cavi e le connessioni.

DISTORSIONI SONORA:

- Gli altoparlanti potrebbero essere sovraccarichi o difettosi, abbassare il livello e ripetere la regolazione del LEVEL. Questa regolazione può essere regolata come segue:

a) Sulla radio / lettore, posizionare qualsiasi segnale musicale e impostare il volume sull'80% del massimo (se il volume massimo della radio / lettore è 45 (100%), impostare su 36 (80%).

b) Sull'amplificatore, con il controllo LEVEL al minimo, aumentarlo gradualmente fino a sentire la distorsione negli altoparlanti. Restituisci lentamente il LEVEL finché non noti che non c'è più distorsione nell'audio.

MANCANZA DI BASS:

- I cavi degli altoparlanti possono avere le polarità  e  invertite (altoparlanti fuori fase).

DISTURBI DEL RUMORE E DEL SUONO:

- Verificare che l'installazione non sia vicina al cablaggio originale del veicolo, poiché potrebbero causare interferenze e rumori nel segnale audio.
- Effettuare una connessione di alimentazione separata al sistema audio. Utilizzare un fusibile/interruttore automatico il più vicino possibile alla batteria per protezione.
- Mettere a terra bene l'amplificatore. Per fare ciò, rimuovere la vernice dal telaio del veicolo nel punto desiderato. Avvitare il filo utilizzando un terminale di terra. Per proteggere dall'ossidazione, isolare con vernice.
- Non eseguire il loop con terra utilizzando più terre. Preferisci la connessione a stella, con tutte le terre a partire da un singolo punto.



Eventuali aggiornamenti apportati al presente manuale saranno resi disponibili al consumatore per una consulenza gratuita sul sito Web del marchio. Si consiglia di consultare il manuale aggiornato ogni volta che è necessario.

Le immagini contenute in questo manuale sono puramente illustrative e possono differire dal prodotto reale.

Specifiche tecniche

MODELLO

HQ800.4 - 2 OHMS

Impedenza di uscita minima:

STEREO: 2 OHMS

BRIDGE: 4 OHMS

Numero di canali:

4

Potência nominal @ 14.4V:

STEREO: 4 x 105W RMS @ 2 Ohms

STEREO: 4 x 60W RMS @ 4 Ohms

Potencia nominal @ 14.4V:

BRIDGE: 2 x 210W RMS @ 4 Ohms

Potencia nominal @ 12.6V:

STEREO: 4 x 85W RMS @ 2 Ohms

STEREO: 4 x 50W RMS @ 4 Ohms

Potencia nominal @ 12.6V:

BRIDGE: 2 x 170W RMS @ 4 Ohms

Sensibilità minima in ingresso:

RCA: 200mV ~ 8V / HIGH INPUT: 1.5V

Rapporto segnale/rumore:

>90dB

Risposta in frequenza (-3dB):

5Hz ~ 30KHz

Crossover Low Pass:

50Hz ~ 23KHz (Variabile)

Crossover High Pass:

50Hz ~ 23KHz (Variabile)

Impedenza di ingresso:

RCA: 15KOhms / HIGH INPUT: 1KOhms

Tensione di rifornimento:

9V ~ 15.5V DC

Consumo musicale:

17A

BASS consumption:

34A

Dimensioni (A x L x C):

58,5 x 127 x 167 mm

Peso:

0,64 Kg



I dati misurati si basano su apparecchiature di laboratorio STETSOM. Riferimento di prova in frequenza da 60hz a 1Khz con THD+N a $\leq 1\%$ in impedenze riferite a quella indicata in ciascuna misura. I componenti elettronici e il processo di fabbricazione possono presentare variazioni di fabbricazione, determinando così una variazione nelle misurazioni effettuate.

Termine di Garanzia

STETSOM, attraverso la sua rete di Servizio Autorizzato, garantisce all'acquirente il costo dei componenti di ricambio o delle parti e della manodopera richiesta per riparare qualsiasi difetto di produzione riscontrato. Le riparazioni verranno effettuate dall'Assistenza Tecnica specificatamente autorizzata da STETSOM.

CONTROLLA I PUNTI VENDITA VICINI A TE OPPURE CONTATTACI:

www.stetsom.com.br/en/assistencias-tecnica

Se non si trova l'assistenza tecnica nella tua città, contattaci all'indirizzo:

[BR +55 18 2104-9412](tel:+551821049412)

TERMINI E CONDIZIONI GARANZIA:

La nostra garanzia di 1 (uno) anno copre i difetti di fabbrica (con l'eccezione della Comunità europea che ha piena garanzia di 2 anni). La sua validità parte dalla data di acquisto da parte del consumatore finale. Per usufruire della garanzia è richiesta la presentazione dei documenti seguenti: NOTA DI VENDITA consegnata al consumatore finale o questo CERTIFICATO compilato.

ESCLUSIONE DELLA GARANZIA:

1. 1 anno dopo l'emissione della fattura di vendita al consumatore o 1 anno dalla compilazione del certificato di garanzia (datato e stampato dal venditore o dall'installatore) o 1 anni dalla data di produzione.
2. Violazione dei sigilli, alterazione o rimozione del numero seriale del prodotto.
3. Se il prodotto risulta maltrattato o trascurato a causa di incidenti con acqua, fuoco, cadute e installazione che non coincide con le indicazioni fornite nella guida fornita dal produttore.
4. Danni e cambiamenti nei circuiti o inserimento di parti non-originali..
5. Installazione al di fuori delle specifiche fornite nel manuale tecnico..

DOMANDE E LINEE GUIDA:

STETSOM offre un servizio clienti per rispondere a qualsiasi domanda e fornire suggerimenti e delucidazioni su servizi e prodotti. Vi preghiamo di contattarci tramite i nostri canali:

Phone: BR +55 18 2104-9412

E-mail: suporte@stetsom.com.br — Site: www.stetsom.com

Statement of conformity



EUROPE - Declaration of Conformity < EU-DoC >

English	Hereby, STETSOM INDUSTRIA ELETRÔNICA LTDA declares that this equipment type is in-compliance with Directive 2014/30/EU. The full text of the EU declaration of conformity is available at the following internet address:
Portugal	O(a) abaixo assinado(a) STETSOM INDUSTRIA ELETRÔNICA LTDA declara que o presente tipo de equipamento está em conformidade com a Diretiva 2014/30/UE. O texto integral da declaração de conformidade está disponível no seguinte endereço de Internet:
Spain	Por la presente, STETSOM INDUSTRIA ELETRÔNICA declara que el tipo de equipo es conforme con la Directiva 2014/30/UE. El texto completo de la declaración UE de conformidad está disponible en la dirección Internet siguiente:
Italia	Il fabbricante, STETSOM INDUSTRIA ELETRÔNICA LTDA dichiara che questo tipo di apparecchiatura è conforme alla direttiva 2014/30/UE. Il testo completo della dichiarazione di conformità UE è disponibile al seguente indirizzo Internet:

2 OHMS

MODEL: HQ400.4 (2Ω)

Voltage Supply: 9V - 15.5V DC

Current Range: 0.52A - 34A

MADE IN BRAZIL



[www.stetsom.com.br/certifications/
bravo_hq400.4_2ohms_eu-doc.pdf](http://www.stetsom.com.br/certifications/bravo_hq400.4_2ohms_eu-doc.pdf)

Waste Electrical and Electronic Equipment (WEEE)

The European Union (EU) WEEE Directive (2002/96/EC) places an obligation on producers (manufacturers, distributors and/or retailers) to take-back electronic products at the end of their useful life. The WEEE Directive covers most HME products being sold into the EU as of August 13, 2005. Manufacturers, distributors and retailers are obliged to finance the costs of recovery from municipal collection points, reuse, and recycling of specified percentages per the WEEE requirements.



Instructions for Disposal of WEEE by Users in the European Union

The symbol shown below is on the product or on its packaging which indicates that this product was put on the market after August 13, 2005 and must not be disposed of with other waste. Instead, it is the user's responsibility to dispose of the user's waste equipment by handing it over to a designated collection point for the recycling of WEEE. The separate collection and recycling of waste equipment at the time of disposal will help to conserve natural resources and ensure that it is recycled in a manner that protects human health and the environment. For more information about where you can drop off your waste equipment for recycling, please contact your local authority, your household waste disposal service or the seller from whom you purchased the product.

Guarantee certificate

Certificado de garantia • Certificado de garantía • Certificato di garanzia

Serie:

Date of purchase:

Month / Year of manufacture:

Reseller / Stamp:



STETSOM INDUSTRIA ELETRÔNICA LTDA. - CNPJ: 61.974.911/0001-04
RUA MARIANO ARENALES BENITO, 645 - DISTRITO INDUSTRIAL - CEP 19043-130
PRESIDENTE PRUDENTE - SP



STETSOMBRASIL



GRUPOSTETSOM



STETSOMBRASIL



CE

www.STETSOM.com.br

R3