

## LEDS INDICADORES









**LED AZUL / POWER** - acende quando o aparelho estiver ligado.

**LED VERMELHO / PROT** - acende somente quando houver algum problema no funcionamento do aparelho.

**LED VERMELHO / CLIP** - acende quando a saída do amplificador entrar no CLIPPING (saturação).

### SISTEMA DE DIAGNÓSTICO DE PROBLEMAS

Caso ocorra algum problema, o amplificador irá desligar e o LED VERMELHO irá piscar. Conforme o problema ocorrido, o LED VERMELHO irá piscar um determinado número de vezes. Assim teremos um diagnóstico conforme a tabela abaixo:

PISCADAS	PROBLEMA	SOLUÇÃO
1 	 Curto circuito ou sobrecarga na saída.	Verifique se os cabos de alto-falante estão bem isolados. Observe a impedância mínima.
2 	 Temperatura excessiva.	Verifique se o aparelho está instalado em local arejado.
3 	 Bateria descarregada.	É normal o consumo de bateria por período prolongado. Faça a recarga da bateria.
4 	 Tensão de bateria perigosa. Bateria com tensão maior que o máximo permitido.	Procure uma auto-elétrica para verificar o sistema alternador / bateria.

**OBS:** Caso o led VERMELHO pisque continuamente, desconecte os auto-falanes e religue o aparelho. Se o problema persistir, procure a assistência técnica STETSOM.

### COMO PROCEDER EM CASO DE DEFEITOS

#### NÃO LIGA:

- Os cabos não estão conectados corretamente (terminais "+" +BATT, "-" GND e REM). Assegure-se que todas as conexões têm contato elétrico e mecânico.
- Os fusíveis/disjuntores com defeito ou queimados. Atenção no valor correto dos novos fusíveis!

#### SEM SOM:

- Os cabos dos alto-falantes ou plugs RCA não estão conectados corretamente.
- Verifique se o controle LEVEL não está no mínimo.

#### SEM SOM / LED VERMELHO DE PROTEÇÃO PISCANDO:

- Vide "**SISTEMA DE DIAGNÓSTICOS**".
- Os alto-falantes ou cabos com defeito, deste modo cheque os alto-falantes, cabos e conexões.

#### QUALIDADE DE SOM POBRE (DISTORÇÕES):

- Os alto-falantes estão sobrecarregados, portanto diminua o nível e refaça o ajuste de nível (vide **item 2 "DESCRIÇÃO GERAL"**).

#### GRAVES FRACOS:

- Cabos de falantes (+) e (-) estão trocados, alto-falante fora de fase (vide **item "INSTALAÇÃO DOS ALTO-FALANTES"**).

#### RUÍDO DO MOTOR, BUZINA, PISCA, ETC:

- Utilize cabos supressivo nas velas de ignição.
- Utilize condensadores no alternador, buzina, ignição.
- Passe o cabo blindado de entrada longe de qualquer outro cabo, pois ele é mais sensível a interferências.
- Faça a ligação de alimentação (+12V) separada para o sistema de som. Utilize um fusível a 30 cm da bateria para proteção.
- Faça um bom aterramento do amplificador. Para isto remova a tinta do chassi do veículo no ponto desejado. Parafuse o fio utilizando um terminal terra. Para proteger de oxidação, isole com tinta.
- Não faça loop com terra. Evite utilizar vários terras. Prefira a ligação estrela, com todos os terras partindo de um único ponto.

SAC: 30031900 - www.stetsom.com.br - comercial@stetsom.com.br

# STETSOM

potência sem limite

## DIGITAL LINE

**6K5 ES - 1 OHM**  
**6K5 ES - 2 OHMS**

### ESPECIFICAÇÕES TÉCNICAS

CARACTERÍSTICAS	6K5 ES – 1 OHM	6K5 ES – 2 OHMS
Número de Canais:	1	1
Potência WRMS (1 OHM) à 13,8V:	7.150 Watts	-
Potência WRMS (2 OHMS) à 13,8V:	4.420 Watts	7.200 Watts
Potência WRMS (4 OHMS) à 13,8V:	2.500 Watts	4.550 Watts
Potência WRMS (1 OHM) à 12,6V:	6.500 Watts	-
Potência WRMS (2 OHMS) à 12,6V:	4.300 Watts	6.500 Watts
Potência WRMS (4 OHMS) à 12,6V:	2.100 Watts	3.050 Watts
Tensão de Alimentação:	9 a 16V	9 a 15V
Resposta em Freqüência:	20Hz a 8KHz	20Hz a 8KHz
Crossover Low Pass:	50Hz a 8KHz	50Hz a 8KHz
Filtro Subsônico:	20 a 80Hz	20 a 80Hz
Distorção Harmônica Total:	< 0,9	< 0,9
Relação Sinal Ruído:	> 90 dB	> 90 dB
Sensibilidade de Entrada:	0,2V	0,2V
Impedância de Entrada:	20K OHMS	20K OHMS
Impedância Mínima de Saída:	1 OHM	2 OHMS
Consumo com Sinal Musical 12,6V:	3,5 a 293A	3,5 a 260A
Consumo com Sinal BASS 12,6V:	3,5 a 586A	3,5 a 520A
Dimensões (A x L x C) mm:	75 x 310 x 456	75 x 310 x 456
Peso Kg:	6,6 Kg	6,6 Kg

## MANUAL DE INSTRUÇÕES

# DESCRIÇÃO GERAL

## CONEXÕES E CONTROLES

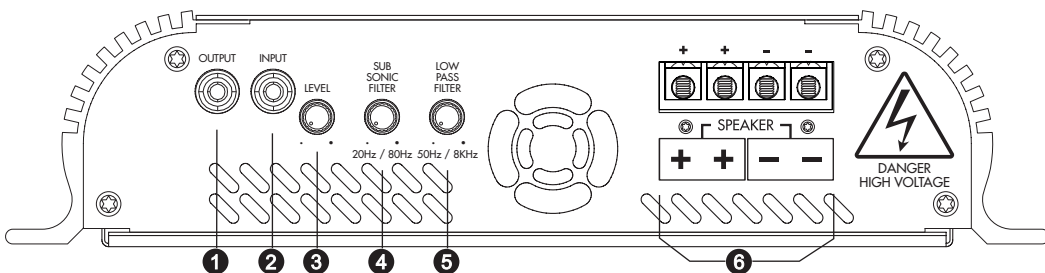

## CONEXÕES DE ALTO-FALANTES E ALIMENTAÇÃO

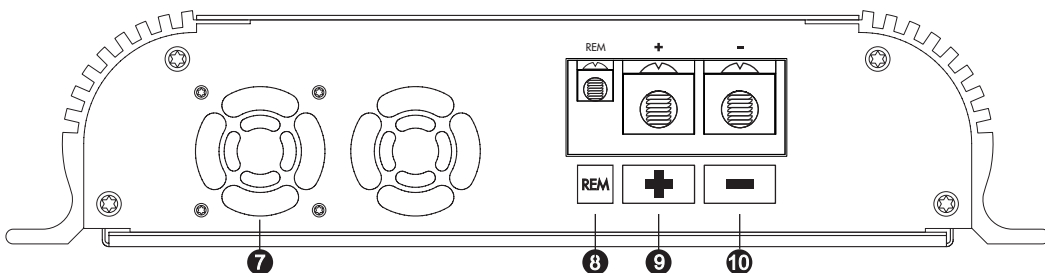

**1) OUTPUT – SAÍDA RCA:** Esta saída poderá ser utilizada opcionalmente para tocar outro amplificador, facilitando a instalação em sistemas multi-amplificados.

**2) INPUT - ENTRADA RCA:** Esta entrada deverá receber o sinal através de um cabo RCA que deverá estar conectado à saída RCA do CD/MP3-Player.

**3) LEVEL - CONTROLE DE NÍVEL:** Controla o nível do sinal de entrada dos canais permitindo uma regulação adequada a qualquer CD/MP3-Player existente no mercado. Para fins práticos poderá ser feito colocando-se um sinal musical e posicionando o volume do CD/MP3-Player em 80% do máximo. Com o controle de nível do amplificador no mínimo, aumente o nível até começar a perceber distorções. Para terminar, retorne um pouco o controle.

**4) SUB SONIC FILTER - FILTRO SUBSÔNICO:** Proporciona um corte nos sons de baixa frequência (subsônicos). Este filtro é muito útil quando se utiliza alto-falantes do tipo woofers. Nestes casos, os woofers não são capazes de reproduzir os subsônicos, podendo até danificar dependendo da potência e música utilizada. Sua regulação varia de 20Hz a 80Hz.

**5) LOW PASS FILTER - CONTROLE DE CORTE DE FREQUÊNCIA:** Este controle varia a frequência de corte do filtro de 50 Hz a 8KHz. Este filtro permite passar apenas os sons abaixo da frequência de corte.

**6) SAÍDAS DE ALTO-FALANTES:** Esta saída é MONO. Cuidado com a polaridade correta das conexões com os alto-falantes. Utilize cabos de no mínimo 10 mm<sup>2</sup>.

**7) COOLER:** Este ventilador irá funcionar quando o aparelho for acionado. Ele proporciona o resfriamento dos componentes internos.

**8) REM - ACIONAMENTO REMOTO:** Conecte o terminal REM à saída para antena elétrica do seu CD/MP3-Player. Assim quando ligar seu CD/MP3-Player, o amplificador automaticamente ligará. Um cabo de 0,5 mm<sup>2</sup> é suficiente.

**9) "+ (+BATT) - ALIMENTAÇÃO POSITIVA:** Conecte o terminal (+BATT) ao pólo positivo da bateria (+12V) com um cabo de no mínimo 35,0 mm<sup>2</sup>. **É extremamente importante que seja utilizado um fusível ou disjuntor de proteção neste cabo a uma distância máxima de 30 cm da bateria.**

**10) "- (GND) - CONEXÃO DE TERRA:** Utilize cabo de bitola 35,0 mm<sup>2</sup>. Conecte o cabo no chassi do veículo.

**OBS: sempre ligue o fio "- (GND) do CD-Player, ou outros aparelhos no mesmo ponto.**

## INSTALANDO OS CABOS DE ENTRADA

Para a ligação de entrada, utilize cabos blindados com conectores tipo RCA nas extremidades. Utilize cabos próprio para áudio de boa qualidade, para evitar a captação de ruídos indesejados.

## INSTALAÇÃO ALIMENTAÇÃO (BATERIA)

Para a instalação da alimentação, escolha cabos com bitola 35mm<sup>2</sup>. O cabo positivo deverá vir direto da bateria, com um fusível ou disjuntor de proteção localizado a no máximo 30cm da bateria. O cabo negativo deverá ter a mesma bitola do positivo, e deverá ser parafusado no chassi do veículo, tomando-se o cuidado de evitar tinta e ferrugem que poderão impedir a passagem da corrente elétrica, causando perda de potência e ruídos no som.

**ATENÇÃO: O USO DO DISJUNTOR OU FUSÍVEL EXTERNO É OBRIGATÓRIO, JÁ QUE O AMPLIFICADOR NÃO POSSUI FUSÍVEL INTERNO.**

## INSTALAÇÃO DOS ALTO-FALANTES

Os cabos dos alto-falantes deverão ser polarizados (marcados) para facilitar a identificação de positivo e negativo. A bitola mínima é de 10mm<sup>2</sup>. Mantenha os cabos dos alto-falantes bem isolados. Cuidado com partes metálicas que podem danificar a isolação dos cabos.

### INSTALAÇÃO COM 2 ALTO-FALANTES DE 2 OHMS

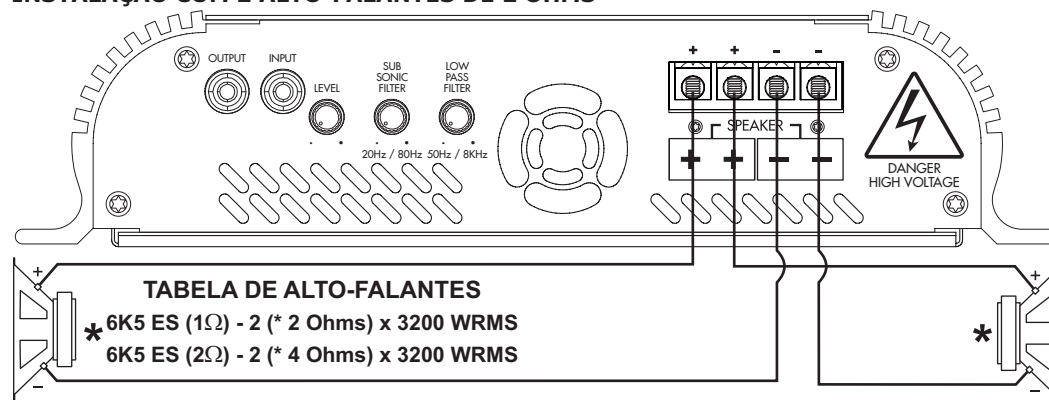

#### TABELA DE ALTO-FALANTES

\* 6K5 ES (1Ω) - 2 (\* 2 Ohms) x 3200 WRMS  
6K5 ES (2Ω) - 2 (\* 4 Ohms) x 3200 WRMS

### INSTALAÇÃO COM 4 ALTO-FALANTES DE 4 OHMS

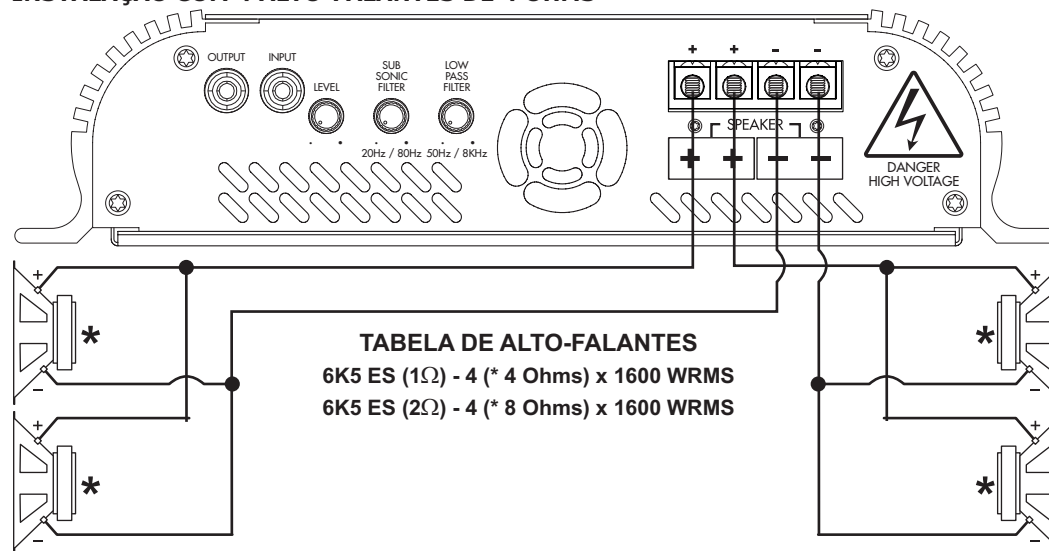

#### TABELA DE ALTO-FALANTES

6K5 ES (1Ω) - 4 (\* 4 Ohms) x 1600 WRMS  
6K5 ES (2Ω) - 4 (\* 8 Ohms) x 1600 WRMS